

Eaton® 3S UPS (350–750 VA)

User's Guide

The Eaton 3S uninterruptible power system (UPS) protects your sensitive electronic equipment from power problems such as power failures, power sags, and power surges.

Features

Model	350 VA	550 VA	750 VA
Battery Backup and Surge Protection Outlets	4	4	5
Surge Protection Only Outlets	4	4	5
EcoControl Function			✓
User-Replaceable Battery	✓	✓	✓
Phone/Fax/DSL Surge Protection	✓	✓	✓
USB Port		✓	✓
Cold Start Capability	✓	✓	✓

IMPORTANT SAFETY INSTRUCTIONS SAVE THESE INSTRUCTIONS

This user's guide contains important instructions that you should follow during installation and maintenance of the UPS and batteries. Please read all instructions before operating the equipment and save this user's guide for future reference.

After receiving the Eaton 3S UPS, remove and inspect the product for shipping damage. If any damage is found, notify the carrier and your dealer immediately. Keep all shipping contents, including the shipping carton, packing material, and packing slip, in the event that the UPS must be returned to the factory for service.

CAUTION

Maintenance must be performed by a qualified personnel. Failure to do so could result in an electric shock. Replace battery with an Eaton supplied battery ONLY! Although the UPS may be unplugged from the utility power, hazardous voltage still may be present through the battery.

- Place the Eaton 3S UPS indoors in an area that has adequate airflow and is free from excessive dust. DO NOT allow the UPS to be exposed to moisture, rain, excessive heat, or direct sunlight.
- Use of the Eaton 3S UPS product in life support applications where failure of this equipment can reasonably be expected to cause failure of life support equipment or to significantly affect its safety or effectiveness is NOT recommended.
- Always turn off the UPS and disconnect the input power cord from the wall outlet before replacing the battery.
- When replacing the battery, use the same number and type of battery.
- DO NOT dispose of the battery in a fire, the battery may explode.
- DO NOT open or mutilate the battery. Batteries contain an electrolyte that is toxic and harmful to both the skin and eyes.
- Proper disposal of the battery is required. Refer to your local laws/regulations regarding battery recycling/reuse.
- Use tools with insulated handles to replace the battery to avoid personal injury. Due to energy hazards, remove wristwatches and jewelry such as rings when replacing the battery.

Package Contents

Verify the package contents:

- Eaton 3S UPS
- USB cable (550 VA and 750 VA models only)
- This user's guide
- Warranty statement

Connect Battery

Note: Check the battery recharge date on the shipping carton label. If the date has passed and the batteries were never recharged, do not use the UPS. Contact your service representative.

Note: If the UPS requires any type of transportation, the internal UPS battery MUST be disconnected.

For safety, the UPS is shipped with the battery wires disconnected. The UPS will not run until the wires are connected to the battery terminals.

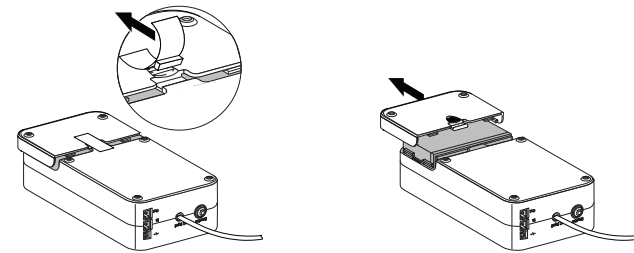

1 Turn the UPS over and peel off the tape with the rubber spacer.

2 Slide the battery cover off the UPS.

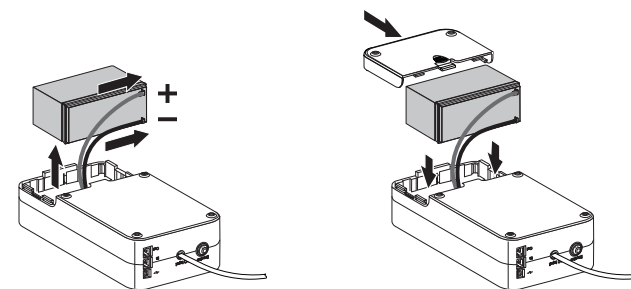

3 Pull out the battery and connect the battery wires firmly to the battery terminals; red to positive (+), black to negative (-).

4 Insert the battery back into the compartment.

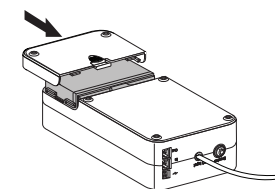

5 Slide the battery cover on the UPS until the release tab locks into place.

Connect Equipment

To connect and operate the Eaton 3S UPS:

- Connect the UPS to a grounded power outlet.

Note: Eaton recommends that the battery should be charged for a minimum of eight hours to ensure full charge before placing the UPS in service. The UPS charges the battery as soon as it is connected to the AC outlet, whether the On/Off button is pressed or not.

- Plug your computer, monitor, or load to be protected into the Battery Backup and Surge Protection outlets. (These outlets provide emergency battery backup power during power outages and protection from surges and spikes.)

CAUTION

DO NOT plug laser printers or accessory surge strips into the battery backup outlets.

- Plug your peripheral equipment or non-critical loads (printer, scanner, fax, speakers, etc.) into the Surge Protection outlets. (These outlets provide surge and spike protection only, they DO NOT provide battery backup power during a utility power failure.)
- 550 VA and 750 VA models only.** Connect your computer to the UPS using the USB cable provided.

Installation Positions

The UPS can be free-standing or wall-mounted. For safety, do not place the UPS on its right side.

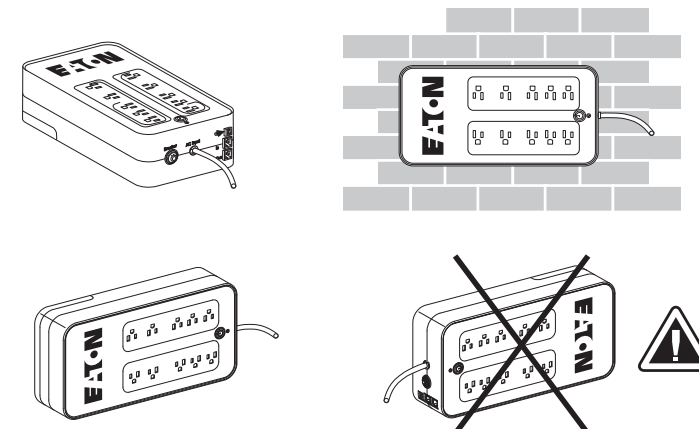

Turn On the UPS and Install the Software

To turn the UPS on and install the power management software:

- With your equipment turned off, press the UPS On/Off button. The UPS On/Off button illuminates green.
- Turn on the connected equipment.
- 550 VA and 750 VA models only.** Go to www.eaton.com/pq/software to download and install the Eaton Personal Solution-Pac™ power management software.

The Personal Solution-Pac software establishes communication between your computer and UPS. The software allows you to change default UPS settings and view information about the status of your utility power line.

- Register your Eaton 3S UPS online at www.eaton.com/pq/register for an extended warranty.

EcoControl Function (750 VA Model Only)

The EcoControl function is an energy-saving feature that can be enabled through the Personal Solution-Pac software. When the EcoControl function is enabled, the EcoControl outlets automatically power down when the load connected to the Master outlet is turned off.

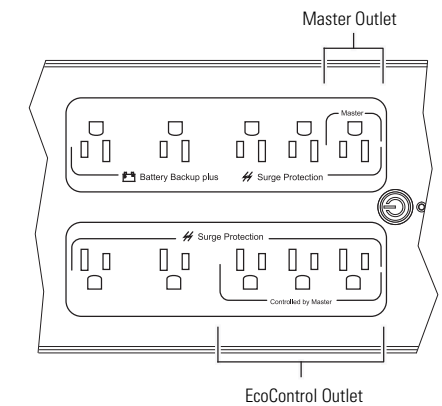

Enable the EcoControl Function

The EcoControl function is disabled by default. The Personal Solution-Pac software must be installed before the EcoControl function can be enabled. To enable the EcoControl function:

- From your Microsoft® Windows® Start menu, click **All Programs > EATON > Personal Solution Pac > Settings**. The EATON Settings window opens.
- Go to **UPS Settings > EcoControl function > EcoControl function activation**. The EcoControl function activation panel displays.
- Select **EcoControl function activation**.
- Click **Apply** to activate, or click **OK** to activate and close the window.

Note: When the EcoControl function is activated, do not connect critical applications to the EcoControl outlets.

Set the EcoControl Function Threshold

The default trigger threshold (Medium) ensures the correct operation of the EcoControl function for a typical load consumption on the Master outlet. If the load consumption is outside of the default trigger threshold range, you can modify the threshold. To modify the trigger threshold:

- From your Microsoft Windows Start menu, click **All Programs > EATON > Personal Solution Pac > Settings**. The EATON Settings window opens.
- Confirm that the function is activated in the EcoControl function activation panel.
- Select **EcoControl function detection threshold**. The EcoControl function detection threshold panel displays.
- If the peripherals connected to the EcoControl outlets do not turn off when the load powered by the Master outlet is turned off or is in standby mode, set the detection threshold value to **High**.
- If the peripherals connected to the EcoControl outlets turn off when the load powered by the Master outlet is working normally, set the detection threshold value to **Low**.
- Click **Apply** to activate, or click **OK** to activate and the close window.
- Restart the load connected to the Master outlet.

Indicators

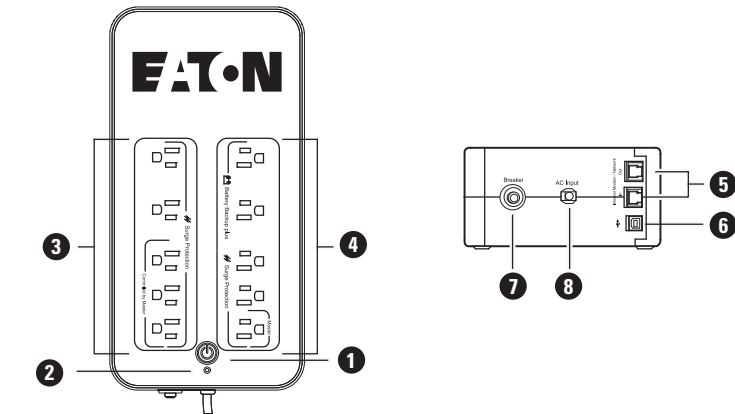

- 1. On/Off Button**
 Button that controls power to the UPS and initiates the self-test function.
 - Press the On/Off button to turn on the UPS.
 - Press the On/Off button again to turn off the UPS.
 The UPS performs a self-test for about 5 seconds when the UPS is turned on.
- 2. Fault/Warning (Red) LED**
 Indicates that a fault or warning condition is present.
 - A flashing red LED indicates that a Site Wiring Fault exists.
 - A solid illuminating red LED indicates that an internal UPS fault exists, or that the battery should be replaced.
- 3. Surge Protection Outlets**
 Output receptacles that provide surge and spike protection only.
 - 350 VA and 550 VA models have four 5-15R surge protection outlets.
 - 750 VA model has five 5-15R surge protection outlets.
- 4. Battery Backup and Surge Protection Outlets**
 Output receptacles that provide both backup and surge protection.
 - 350 VA and 550 VA models have four 5-15R backup and surge protection outlets.
 - 750 VA model has five 5-15R backup and surge protection outlets.
- 5. Modem/Phone/DSL/Fax Surge Protection Ports**
 A modem or Ethernet data line can be protected against surges by connecting it through the UPS. Connect the device cable between the wall outlet and the UPS, and use a similar cable between the UPS and the device.
- 6. USB Communication Port (550 VA and 750 VA models only)**
 The built-in USB port connects to your computer (with the provided USB cable). The Personal Solution-Pac monitoring and shutdown software can be configured to automatically save your files and shut down your computer in the event of a prolonged power outage. Your computer can receive the status of utility power line, utility power failure, on battery, and low battery through the USB port.
- 7. Circuit Breaker (resettable)**
 The circuit breaker button protrudes when the overload condition occurs. If the button protrudes, disconnect some of the non-essential equipment and reset the circuit breaker by pressing the button in.
- 8. Input Power Cord**
 Six-foot line cord.

Replace Battery

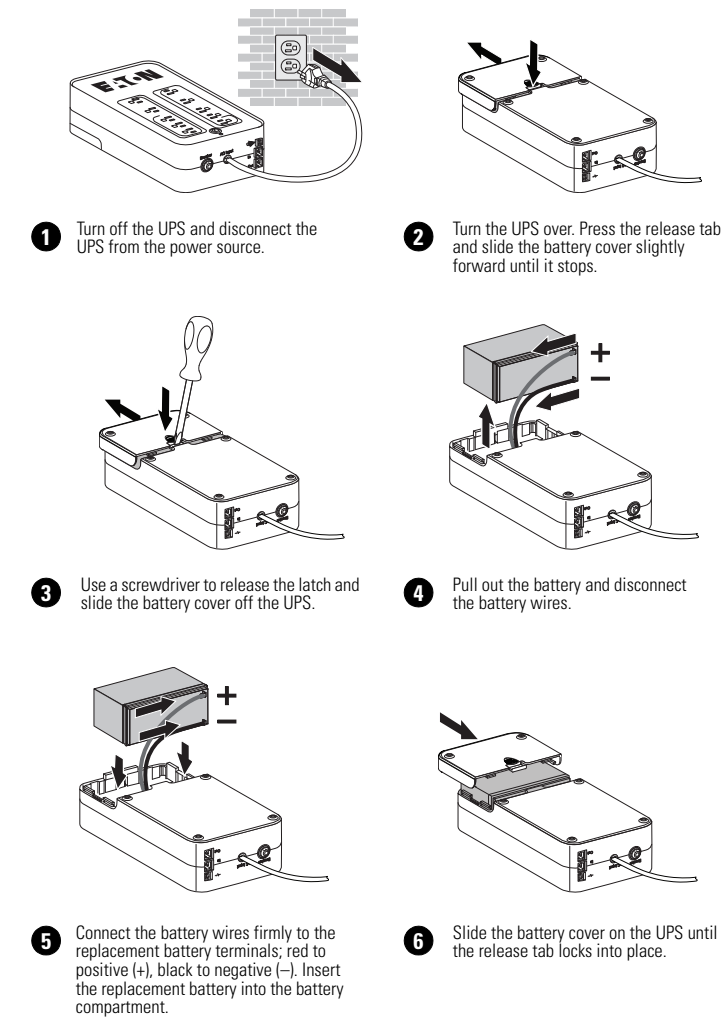

Service and Support

For questions and/or problems, please call your local distributor or the Eaton Customer Support Center at one of the following telephone numbers and ask for a UPS technical representative.

United States: **1.800.356.5737**
 Europe, Middle East, and Africa: **+44.17.53.608.700**
 Asia: **+852.2830.3030**
 Australia: **+61.3.9706.5022**

Please have the following information ready when you call the Eaton Customer Support Center: Model number, serial number, symptoms of failure or problem, customer return address, and contact information. If repair is required, you will be given a Returned Material Authorization (RMA) Number. This number must appear on the outside of the package and on the Bill of Lading (if applicable). Use the original packaging or request packaging from the Eaton Customer Support Center or distributor. Units damaged in shipment as a result of improper packaging are not covered under warranty. A replacement unit will be shipped, freight prepaid for all units under warranty. For additional information please visit us online at www.eaton.com/powerquality.

Specifications

Model	3S350	3S550	3S750
UPS Power	350 VA / 200W	550 VA / 330W	750 VA / 450W
Input Voltage Range	96V–138V, adjustable to 75V–144V through Personal Solution-Pac		
Input Frequency	50/60 Hz (46–70 Hz working range)		
Voltage/Frequency of Battery Backup Outlets in Battery Mode	115V + 15% -20% / 50/60 Hz ±1 Hz		
Input Protection	10A resettable circuit breaker	12A resettable circuit breaker	
Transfer Time	5 ms typical		
Phone/ISDN /ADSL/Ethernet Surge Protection	RJ-45		
Sealed Lead Acid Battery	12V, 4.5Ah	12V, 5Ah	12V, 9Ah
Operating Temperature	0°C to 40°C (32°F to 104°F)		
Storage Temperature	-25°C to + 55°C (13°F to 131°F)		
Operating Relative Humidity	0 to 85% noncondensing		
Safety Standards	UL 1778		
Electromagnetic Compatibility Standards	FCC Part 15 Class B		
UPS Dimensions (HxWxD)	335 x 140 x 86 mm (13.2" x 5.5" x 3.4")	335 x 170 x 86 mm (13.2" x 6.7" x 3.4")	
UPS Weight	3.0 Kg (6.6 lb)	3.3 Kg (7.3 lb)	4.4 Kg (9.7 lb)

Troubleshooting

Problem	Diagnostic	Solution
The Fault/Warning LED flashes red immediately after plugging the UPS into a wall outlet.	A Site Wiring Fault has occurred. The outlet that the UPS is plugged into is not properly grounded or properly wired.	Have a qualified electrician correct the wiring.
The outlets are not powered.	The wall outlet is not powered.	Supply power to the wall outlet.
	The circuit breaker has been tripped by an overload on the UPS output.	Reduce the amount of equipment plugged into the UPS and press the circuit breaker in to reset.
The On/Off button flashes green and the audio alarm beeps.	The UPS frequently operates on battery power because the AC power source is of poor quality.	Have the electrical installation checked by a professional or use another wall outlet.
The On/Off button flashes green and the audio alarm beeps continuously.	The UPS battery backup outlets are overloaded.	Disconnect excess equipment connected to the battery backup outlets.
AC power is available, but the UPS operates on battery power.	The UPS circuit breaker tripped due to an overload on the UPS output.	Reduce the amount of equipment plugged into the UPS and press the circuit breaker in to reset.
Battery backup outlets are not powered.	The On/Off button is not illuminated.	Press the On/Off button and verify that it illuminates green.
The connected devices are not powered when AC power fails.	The devices are connected to the Surge Protection only outlets.	Connect the devices to the Battery Backup outlets.
The telephone line is disturbed or modem access is not possible.	Surge protection on the telephone line is no longer provided.	Disconnect the telephone line from the wall outlet and contact your service representative.
The Fault/Warning LED illuminates red.	The battery has reached the end of its service life.	Replace battery.
The Fault/Warning LED illuminates red and the audio alarm beeps every 30 seconds.	A fault has occurred on the UPS. The battery backup outlets are not powered.	Contact your service representative.

Eaton® 3S UPS (350–750 VA)

Guide de l'utilisateur

Le système d'alimentation sans Interruption (UPS) Eaton 3S protège votre équipement électronique sensible des problèmes d'alimentation tels que les coupures de courant, les baisses de tension ou les surtensions.

Caractéristiques

Modèle	350 VA	550 VA	750 VA
Prises secourues par la batterie et protégées contre les surtensions.	4	4	5
Prises protégées contre les surtensions uniquement.	4	4	5
Fonction EcoControl			✓
Batterie remplaçable par l'utilisateur	✓	✓	✓
Protection Téléphone/télécopie/DSL contre les surtensions	✓	✓	✓
Port USB		✓	✓
Capacité de démarrage à froid	✓	✓	✓

CONSIGNES DE SÉCURITÉ IMPORTANTES CONSERVER CES INSTRUCTIONS

Ce guide de l'utilisateur contient des instructions importantes à suivre pendant l'installation et la maintenance de l'UPS et des batteries, Veuillez lire toutes les instructions avant d'utiliser le matériel et conserver ce guide de l'utilisateur pour un usage ultérieur.

Lorsque vous recevrez votre système d'alimentation sans interruption Eaton 3S, retirez-le de son emballage afin de vous assurer que celui-ci n'a pas été endommagé pendant le transport. Si vous constatez des dégâts, prévenez immédiatement le transporteur ainsi que votre fournisseur. Gardez tous les éléments livrés, y compris le carton de livraison, les matériaux d'emballage ainsi que le bordereau de livraison, au cas où l'UPS doit être retourné à l'usine pour réparation.

⚠ ATTENTION!

La maintenance doit être effectuée par du personnel qualifié. En cas de non-respect de cette règle, un risque d'électrocution peut exister. Remplacez la batterie UNIQUEMENT par une batterie fournie par Eaton. Même si l'UPS est débranché de sa source d'alimentation, la batterie reste une source potentiellement dangereuse de courant.

- Placez l'UPS Eaton 3S à l'intérieur, à un emplacement convenablement aéré et protégé contre les excès de poussière. N'exposez PAS l'UPS à l'humidité, la pluie, une chaleur excessive ou la lumière du soleil.
- L'utilisation de l'UPS Eaton 3S dans des applications de soutien vital où une panne du matériel peut raisonnablement causer une panne du matériel de soutien vital ou affecter de façon significative sa sécurité ou son efficacité n'est PAS recommandée.
- Éteignez toujours l'UPS et débranchez le cordon d'alimentation de la prise de courant avant de remplacer la batterie.
- Lors du remplacement de la batterie, utilisez le même type et nombre de batterie.
- Ne jetez PAS la batterie au feu, il y aurait risque d'explosion.
- N'ouvrez PAS la batterie, ne l'endommagez PAS. Les batteries contiennent un électrolyte toxique et dangereux à la fois pour la peau et les yeux.
- Il est nécessaire de mettre au rebut correctement la batterie. Reportez-vous aux lois et réglementations locales concernant la réutilisation et le recyclage des batteries.
- Utilisez des outils à manches isolants lors du remplacement de la batterie pour prévenir d'éventuelles blessures. À cause du danger d'électrocution, enlevez toute montre et tout bijou (par ex. anneaux) avant de remplacer la batterie.

Contenu de la boîte

Vérifiez le contenu de la boîte :

- Eaton 3S UPS
- Cable USB (modèles 550 VA et 750 VA uniquement)
- Ce guide de l'utilisateur
- Déclaration de garantie

Connectez la batterie

Remarque : Vérifiez la date de recharge de la batterie sur l'étiquette du carton de livraison. Si la date est passée et si les batteries n'ont pas été rechargées, n'utilisez pas l'UPS. Communiquez avec votre représentant de service.

Remarque : Si l'UPS doit être transporté, la batterie interne DOIT être débranchée.

Pour des raisons de sécurité, l'UPS est livré avec les câbles de la batterie débranchés. L'UPS ne fonctionnera qu'après que les câbles aient été connectés aux bornes de la batterie.

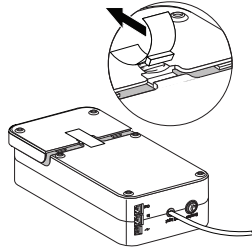

- 1 Retournez l'UPS et retirez la bande adhésive et le petit espaceur en caoutchouc.

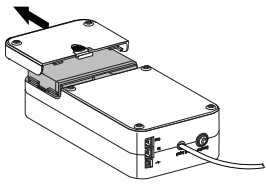

- 2 Faites glisser le couvercle de la batterie pour l'ôter de l'UPS.

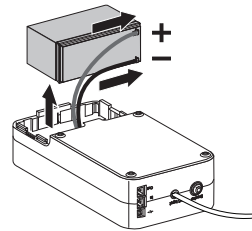

- 3 Retirez la batterie et branchez fermement les câbles aux bornes correspondantes : rouge sur positif (+), noir sur négatif (-).

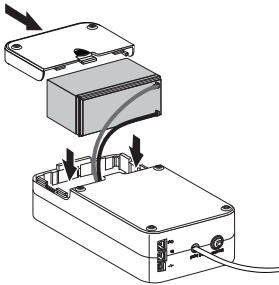

- 4 Réinsérez la batterie dans le compartiment.

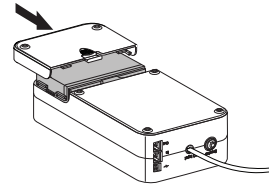

- 5 Faites glisser le couvercle de la batterie sur l'UPS jusqu'à ce que le bouton de libération se mette en place.

Connectez le matériel

Pour connecter et utiliser l'UPS Eaton 3S :

- Branchez l'UPS à une prise de courant connectée à la terre.

Remarque : Eaton recommande de recharger la batterie pendant au moins huit heures pour garantir une charge complète avant l'utilisation de l'UPS. L'UPS charge la batterie dès qu'il est branché à une prise de courant, que le bouton d'allumage ait été pressé ou non.

- Branchez votre ordinateur, moniteur ou toute autre charge sur les prises secourues par la batterie et protégées contre les surtensions. (Ces prises fournissent du courant en cas de coupure, tout en protégeant contre les surtensions et les augmentations subites de tension.)

⚠ ATTENTION!

Ne branchez PAS d'imprimante laser ou de multiprise parasurtenseur sur les prises secourues par la batterie.

- Branchez vos périphériques et autres charges non vitales (imprimante, scanner, fax, haut-parleurs) sur les prises de protection contre les surtensions. (Ces prises fournissent une protection contre les surtensions et pics de tension, mais ne fournissent PAS d'alimentation de secours en cas de coupure de courant.)
- Modèles 550 VA et 750 VA uniquement.** Branchez votre ordinateur à l'UPS au moyen du câble USB fourni.

Positions d'installation

L'UPS peut être installé tel quel ou accroché à un mur. Pour des raisons de sécurité, ne placez pas l'UPS sur le côté droit.

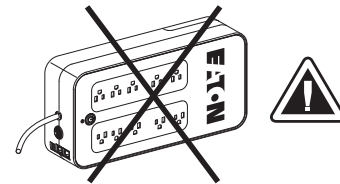
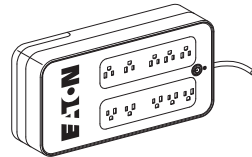
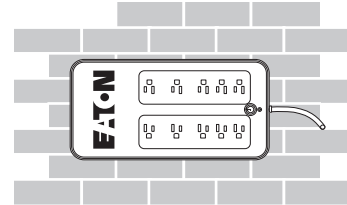
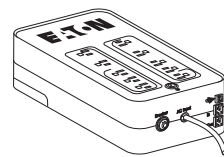

Allumez l'UPS et installez les logiciels

Pour allumer l'UPS et installer le logiciel de gestion de l'alimentation :

- Assurez-vous que votre matériel est éteint, puis appuyez sur le bouton d'allumage de l'UPS. Le bouton d'allumage s'illumine en vert.
- Allumez le matériel branché.
- Modèles 550 VA et 750 VA uniquement.** Visitez le site www.eaton.com/pq/software pour télécharger et installer le logiciel de gestion de l'alimentation Personal Solution-Pac™ de Eaton.

Le logiciel Personal Solution-Pac établit une communication entre votre ordinateur et l'UPS. Le logiciel vous permet de modifier les réglages par défaut de l'UPS et de voir des informations sur l'état de votre alimentation en courant.

- Enregistrez votre l'UPS Eaton 3S en ligne sur www.eaton.com/pq/register pour obtenir une garantie étendue.

Fonction EcoControl (modèle 750 VA uniquement)

La fonction EcoControl est une fonctionnalité d'économie d'énergie pouvant être activée depuis le logiciel Personal Solution-Pac. Lorsque la fonction EcoControl est activée, les sorties EcoControl s'éteignent automatiquement lorsque la charge branchée à la sortie Master est éteinte.

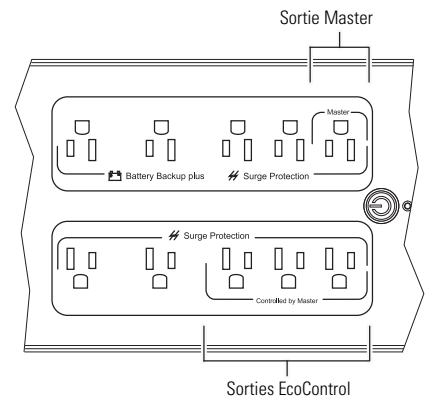

Activer la fonction EcoControl

La fonction EcoControl est désactivée par défaut. Le logiciel Personal Solution-Pac doit être installé pour permettre l'activation de la fonction EcoControl. Pour activer la fonction EcoControl :

- Depuis le menu démarrer de Microsoft® Windows®, cliquez sur **All Programs > EATON > Personal Solution-Pac > Settings**. La fenêtre de réglage de EATON s'ouvre.
- Allez dans **UPS Settings > EcoControl function > EcoControl function activation**. Le panneau d'activation de la fonction EcoControl s'affiche.
- Sélectionnez **EcoControl function activation**.
- Cliquez sur **Apply** pour activer la fonction ou sur **OK** pour activer la fonction et fermer la fenêtre.

Remarque : Lorsque la fonction EcoControl est activée, évitez de brancher des charges critiques sur les sorties EcoControl.

Réglez le seuil de la fonction EcoControl

Le seuil de déclenchement par défaut (Moyen) assure un fonctionnement adéquat de la fonction EcoControl pour une charge typique de consommation sur la sortie maître. Si la consommation de charge est en dehors de l'échelle du seuil de déclenchement par défaut, vous pouvez modifier le seuil. Pour modifier le seuil de déclenchement :

- Depuis le menu démarrer de Microsoft Windows, cliquez sur **All Programs > EATON > Personal Solution-Pac > Settings**. La fenêtre de réglage de EATON s'ouvre.
- Vérifiez que la fonction est bien activée dans le panneau d'activation de la fonction EcoControl.
- Sélectionnez **EcoControl function detection threshold**. Le panneau du seuil de détection de la fonction EcoControl s'ouvre.
- Si les périphériques connectés aux sorties EcoControl ne s'éteignent pas lorsque la charge connectée à la sortie Master est éteinte ou en veille, réglez le seuil de détection sur **High**.
- Si les périphériques branchés aux sorties EcoControl s'éteignent alors que la charge branchée à la sortie Master est en marche, réglez le seuil de détection sur **Low**.
- Cliquez sur **Apply** pour activer la fonction ou sur **OK** pour activer la fonction et fermer la fenêtre.
- Redémarrez la charge connectée à la sortie Master.

Indicateurs

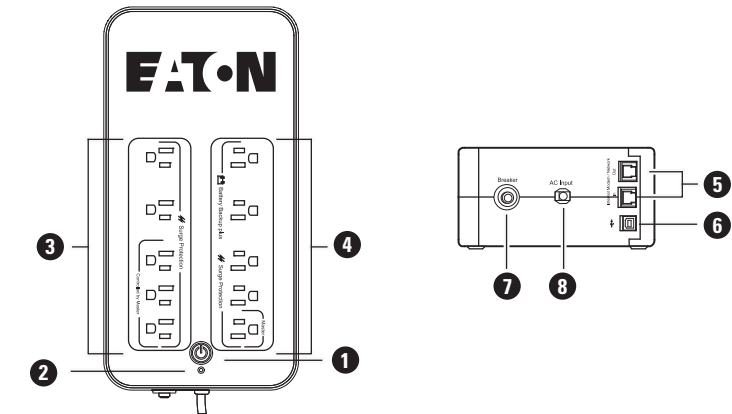

1. Bouton d'allumage

Bouton contrôlant l'alimentation de l'UPS et initiant la fonction d'autodiagnostic.

- Appuyez sur le bouton d'allumage pour allumer l'UPS.
- Appuyez à nouveau sur le bouton d'allumage pour éteindre l'UPS.

L'UPS effectue un autodiagnostic pendant environ 5 secondes lors de l'allumage.

2. DEL d'avertissement/de panne (Rouge)

Indique qu'un problème ou qu'un avertissement a eu lieu.

- Une DEL rouge clignotante indique qu'un problème de câblage.
- Une DEL rouge statique indique un problème interne à l'UPS ou le besoin de remplacer la batterie.

3. Prises protégées contre les surtensions.

Prises de sortie ne fournissant qu'une protection contre les surtensions et pics de tension.

- Modèles 350 VA et 550 VA disposent de quatre sorties 5-15R de protection contre les surtensions
- Modèle 750 VA dispose de cinq sorties 5-15R de protection contre les surtensions

4. Prises secourues par la batterie et protégées contre les surtensions.

Prises de sortie fournissant une protection contre les coupures de courant, les surtensions et les pics de tension.

- Modèles 350 VA et 550 VA disposent de quatre sorties 5-15R secourues par la batterie et protégées contre les surtensions
- Modèle 750 VA dispose de cinq sorties 5-15R secourues par la batterie et protégées contre les surtensions.

5. Ports Modem/Téléphone/DSL/Fax de protection contre les surtensions

Un modem ou une ligne de données Ethernet peut être protégée contre les surtensions grâce à l'UPS. Connectez le câble de l'appareil entre la prise murale et l'UPS, puis utilisez un câble similaire entre l'UPS et l'appareil.

6. Port de communication USB (modèles 550 VA et 750 VA uniquement)

Le port USB intégré permet la connexion à votre ordinateur grâce au câble fourni. Le logiciel de surveillance et d'extinction Personal Solution-Pac peut être réglé pour sauvegarder automatiquement vos documents et éteindre votre ordinateur en cas de coupure de courant. Votre ordinateur peut recevoir l'état de la ligne, des renseignements sur les pannes et sur la batterie ainsi que les alertes de batterie épuisée grâce aux signaux échangés à travers le port USB.

7. Disjoncteur (réinitialisable)

Le bouton disjoncteur se déclenche si une surcharge se produit. Si le bouton se déclenche, débranchez certaines des charges non essentielles, puis réinitialisez le bouton en appuyant dessus.

8. Câble d'alimentation en entrée

Câble d'alimentation de deux mètres.

Remplacez la batterie

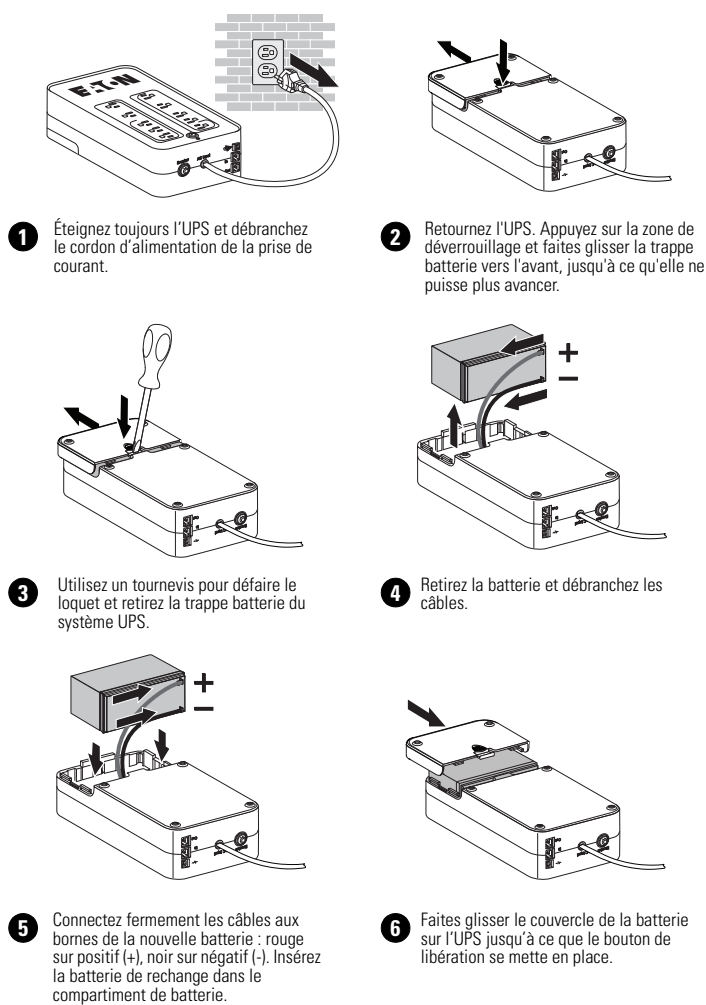

1 Éteignez toujours l'UPS et débranchez le cordon d'alimentation de la prise de courant.

2 Retournez l'UPS. Appuyez sur la zone de déverrouillage et faites glisser la trappe batterie vers l'avant, jusqu'à ce qu'elle ne puisse plus avancer.

3 Utilisez un tournevis pour défaire le loquet et retirez la trappe batterie du système UPS.

4 Retirez la batterie et débranchez les câbles.

5 Connectez fermement les câbles aux bornes de la nouvelle batterie : rouge sur positif (+), noir sur négatif (-). Insérez la batterie de rechange dans le compartiment de batterie.

6 Faites glisser le couvercle de la batterie sur l'UPS jusqu'à ce que le bouton de libération se mette en place.

Service et assistance

Si vous avez des questions ou rencontrez des problèmes, veuillez appeler votre fournisseur local ou le centre d'assistance clientèle d'Eaton aux numéros suivants, puis demandez à être mis en contact avec un représentant technique UPS.

États-Unis : **1-800-356-5737**
 Europe, Moyen-Orient et Afrique : **+44.17.53.608.700**
 Asie : **+852.2830.3030**
 Australie : **+61.3.9706.5022**

Assurez-vous de disposer des renseignements suivants lors d'un appel au service d'assistance à la clientèle : Numéro du modèle, numéro de série, symptômes de la panne ou du problème, adresse de retour du client et coordonnées. Si des réparations sont nécessaires, vous recevrez un numéro d'autorisation de retour du matériel (MRA). Ce numéro doit apparaître à l'extérieur du colis et sur le bon de livraison (si applicable). Utilisez l'emballage original ou demandez un emballage au distributeur ou au centre d'assistance. Les dommages subis lors du transport pour raison d'emballage inadéquat ne sont pas couverts par la garantie. Une unité de rechange vous sera envoyée, tous frais payés, pour chaque unité sous garantie. Pour plus de renseignements, visitez notre site Web au www.eaton.com/powerquality.

Spécifications

Modèle	3S350	3S550	3S750
Puissance UPS	350 VA / 200W	550 VA / 330W	750 VA / 450W
Tension d'entrée	96-138 V, ajustable à 75-144 V grâce à Personal Solution-Pac		
Fréquence d'entrée	50/60 Hz (plage de fréquence 46–70 Hz)		
Tension/fréquence des prises secourues en mode batterie	115 V + 15 % -20 % / 50/60 Hz ± 1 Hz		
Protection en entrée	Disjoncteur réarmable 10 A	Disjoncteur réarmable 12 A	
Temps de transfert	5 ms typique		
Protection téléphone/ISDN/ADSL/Ethernet contre les surtensions	RJ-45		
Batterie étanche au plomb	12 V, 4,5 Ah	12 V, 5 Ah	12 V, 9 Ah
Température de fonctionnement	0 °C à 40 °C (32 °F à 104 °F)		
Température de stockage	-25 °C à +55 °C (-13 °F à 131 °F)		
Humidité relative de fonctionnement	0 à 85 % sans condensation		
Normes de sécurité	UL 1778		
Normes de compatibilité électromagnétique	FCC Part 15 Class B		
Dimensions UPS (HxWxD)	335 x 140 x 86 mm (13.2" x 5.5" x 3.4")	335 x 170 x 86 mm (13.2" x 6.7" x 3.4")	
Poids UPS	3.0 Kg (6,6 lb)	3.3 Kg (7,3 lb)	4.4 Kg (9,7 lb)

Dépannage

Problème	Diagnostic	Solution
La DEL d'avertissement rouge se met à clignoter aussitôt que l'UPS est branché à une prise murale.	Une erreur de câblage a eu lieu. La prise à laquelle est branchée l'UPS n'est pas câblée ou mise à la terre correctement.	Demandez à un électricien qualifié de vérifier le câblage.
Les sorties ne sont pas alimentées.	La prise murale n'est pas alimentée. Le disjoncteur a été déclenché par une surcharge sur la sortie de l'UPS.	Alimentez la prise murale. Réduisez la quantité de matériel branchée à l'UPS et appuyez sur le bouton disjoncteur pour le réinitialiser.
Le bouton d'allumage clignote en vert et l'alarme audio est enclenchée (bips réguliers).	L'UPS peut fonctionner en mode batterie si la source d'alimentation est de piètre qualité.	Demandez à un professionnel de vérifier l'installation électrique, ou utilisez une prise différente.
Le bouton d'allumage clignote en vert et l'alarme audio est enclenchée (bip continu).	Les prises secourues de l'UPS sont surchargées.	Déconnectez le matériel en surplus des prises secourues.
L'alimentation en courant est disponible, mais l'UPS fonctionne en mode batterie.	Le disjoncteur de l'UPS a été enclenché par une surcharge à la sortie.	Déconnectez le matériel en surplus de l'UPS et réinitialisez le disjoncteur.
Les prises secourues ne sont pas alimentées.	Le bouton d'allumage est éteint.	Appuyez sur le bouton d'allumage et vérifiez qu'il s'allume en vert.
Les appareils branchés ne sont pas alimentés lors d'une coupure de courant.	Les appareils branchés ne sont pas alimentés lors d'une coupure de courant.	Branchez les appareils aux prises secourues.
La ligne téléphonique est instable ou l'accès au modem est impossible.	La protection de ligne téléphonique contre les surtensions n'est plus assurée.	Débranchez la ligne téléphonique de la prise murale et communiquez avec votre représentant de service.
La DEL d'avertissement rouge est constamment allumée.	La batterie a atteint sa fin de vie opérationnelle.	Remplacez la batterie.
La DEL d'avertissement rouge est allumée et l'alerte audio fait entendre un bip toutes les 30 secondes.	Une panne a eu lieu dans l'UPS. Les sorties batterie ne sont pas alimentées.	Communiquez avec votre représentant de service.

No-break Eaton® 3S (350–750 VA)

Guia do Usuário

O no-break (também conhecido como UPS) 3S da Eaton protege equipamentos eletrônicos sensíveis de problemas como falhas de energia, subtensões e surtos de energia.

Recursos

Modelo	350 VA	550 VA	750 VA
Tomadas com autonomia e proteção contra surtos de energia	4	4	5
Tomadas somente para proteção contra surtos de energia	4	4	5
Função EcoControl			✓
Bateria substituível pelo usuário	✓	✓	✓
Proteção contra surtos de energia para telefone/Fax/DSL	✓	✓	✓
Porta USB		✓	✓
Recurso de partida a frio	✓	✓	✓

INSTRUÇÕES DE SEGURANÇA IMPORTANTES GUARDE ESTAS INSTRUÇÕES

Este guia do usuário contém instruções importantes que devem ser seguidas durante a instalação e a manutenção do no-break e das baterias. Leia todas as instruções antes de operar os equipamentos e guarde esse guia do usuário para referência futura.

Após receber o no-break Eaton 3S, remova e inspecione o produto para que não tenha nenhum dano. Se forem encontrados danos, notifique a transportadora e o revendedor imediatamente. Mantenha todo o conteúdo da embalagem, incluindo a caixa, o material de embalagem e o conhecimento de embarque, caso o no-break tenha de ser devolvido à fábrica para reparo.

⚠ CUIDADO

A manutenção deve ser executada por pessoal qualificado. A não observância desse item pode resultar em choque elétrico. Substitua a bateria SOMENTE por baterias fornecidas pela Eaton! Apesar de o no-break poder ser desligado da energia, uma tensão perigosa pode permanecer no equipamento pela bateria.

- Coloque o no-break Eaton 3S em um ambiente interno que tenha um fluxo de ar adequado e esteja livre de excesso de poeira. NÃO permita que o no-break seja exposto a umidade, calor excessivo e luz direta do sol.
- NÃO recomendamos o uso do no-break Eaton 3S em aplicações de suporte a saúde onde uma falha do no-break possa causar falha nos equipamentos, afetando ou comprometendo sua segurança e eficácia.
- Sempre desligue o no-break e desconecte o cabo de energia da tomada antes de substituir a bateria.
- Ao substituir a bateria, utilize o mesmo número e tipo de bateria.
- NÃO descarte a bateria no fogo, pois ela pode explodir.
- NÃO abra nem desmonte a bateria. As baterias contêm um eletrólito tóxico e prejudicial à pele e aos olhos.
- Descarte a bateria da forma adequada. Consulte as leis/regulamentações locais relacionadas a reciclagem/reutilização da bateria.
- Utilize ferramentas isoladas e adequadas para substituir a bateria, a fim de evitar ferimentos. Devido ao risco relacionado à energia, remova quaisquer jóias (como, por exemplo, anéis) e relógios de pulso ao substituir a bateria.

Conteúdo da embalagem

Verifique o conteúdo da embalagem:

- No-break Eaton 3S
- Cabo USB (somente para os modelos 550 VA e 750 VA)
- Guia do usuário
- Certificado de garantia

Conecte a bateria

Observação: Verifique a data de recarga da bateria na etiqueta da embalagem de envio. Se a data tiver passado e as baterias nunca tiverem sido recarregadas, não use o no-break. Entre em contato com seu representante de serviço.

Observação: Se o no-break precisar ser transportado de alguma forma, a bateria interna DEVE ser desconectada.

Para sua segurança, o no-break é enviado com os fios da bateria desconectados. O no-break não será executado até os fios serem conectados aos terminais da bateria.

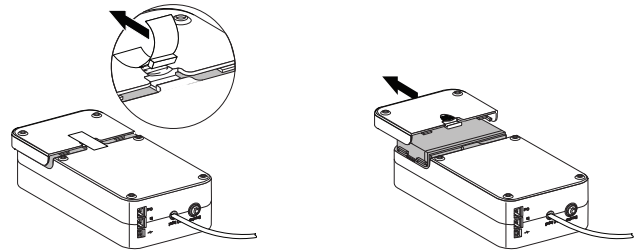

1 Vire o no-break e retire a fita com o espaçador de borracha.

2 Deslize a tampa da bateria para fora do no-break.

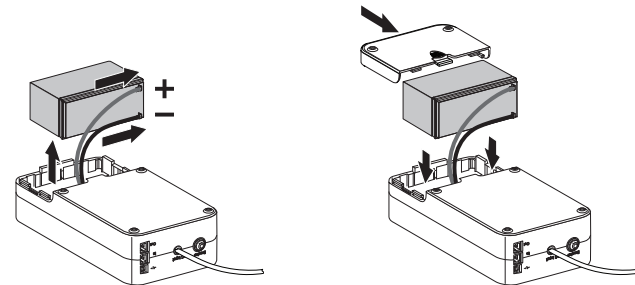

3 Retire a bateria e conecte os fios aos terminais; o vermelho ao positivo (+) e o preto ao negativo (-).

4 Insira a bateria de volta no compartimento.

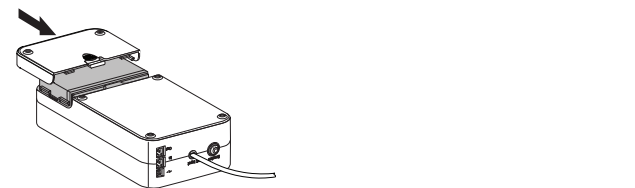

5 Deslize a tampa da bateria sobre o no-break até a aba de travamento travar no local indicado.

Conecte o equipamento

Para conectar e operar o no-break Eaton 3S:

- Conecte o no-break a uma tomada aterrada.

Observação: A Eaton recomenda que a bateria seja carregada por um mínimo de oito horas para garantir carga total antes de colocar o no-break em funcionamento. O no-break carrega a bateria assim que é conectado à tomada CA, independentemente do botão liga/desliga ter sido ou não apertado.

- Conecte o computador, o monitor ou a carga a ser protegida às tomadas com autonomia e proteção contra surtos de energia. (Essas tomadas fornecem energia reserva durante falta de energia, além de fornecer proteção contra surtos e picos de energia.)

⚠ CUIDADO

NÃO conecte impressoras a laser ou régua de tomadas.

- Conecte os equipamentos periféricos ou não críticos (impressora, scanner, fax, alto-falantes, etc.) nas tomadas de proteção contra surtos de energia. (Essas tomadas fornecem proteção somente contra surtos e picos de energia, elas NÃO fornecem energia reserva em caso de falta de energia).
- Somente para os modelos 550 VA e 750 VA.** Conecte o computador ao no-breaks utilizando o cabo USB fornecido.

Posições de instalação

O no-break pode ser montado de forma independente ou fixado à parede. Por motivos de segurança, não coloque o no-break sobre o lado direito.

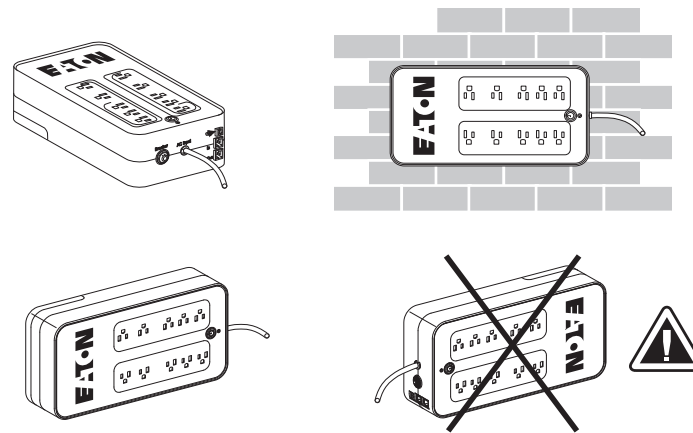

Ligue o no-break e instale o software

Para ligar o no-break e instalar o software de gerenciamento de energia:

- Com o equipamento desligado, aperte o botão liga/desliga do no-break. O botão liga/desliga do no-break fica iluminado em verde.
- Ligue os equipamentos conectados.
- Somente para os modelos 550 VA e 750 VA.** Acesse www.eaton.com/pq/software para fazer download e instalar o software de gerenciamento de energia Personal Solution-Pac™ da Eaton. O software Personal Solution-Pac estabelece comunicação entre o seu computador e o no-break. O software permite que você altere as configurações padrão do no-break e exiba informações sobre o status da energia da rede.
- Registre on-line o seu no-break Eaton 3S em www.eaton.com/pq/register para obter garantia estendida.

Função EcoControl (Somente para o modelo 750 VA)

A função EcoControl é um recurso para economia de energia que pode ser ativado com o software Personal Solution-Pac. Quando a função EcoControl está ativada, as tomadas EcoControl diminuem automaticamente a potência quando a carga ligada à tomada Master é desligada.

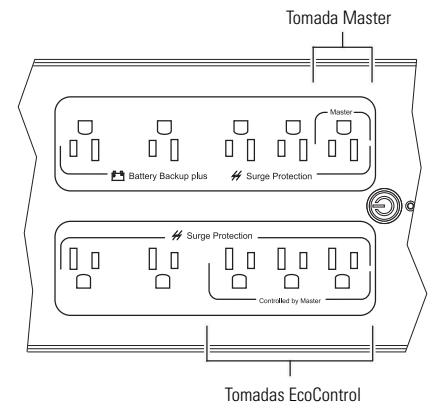

Ative a função EcoControl

A função EcoControl vem desativada por padrão. O software Personal Solution-Pac deve estar instalado para que a função EcoControl possa ser ativada. Para ativar a função EcoControl:

- A partir do menu Iniciar do Microsoft® Windows®, clique em **All Programs > EATON > Personal Solution Pac > Settings**. A janela EATON Settings é aberta.
- Vá para **UPS Settings > EcoControl function > EcoControl function activation**. É exibido o painel de ativação da função EcoControl.
- Selecione **EcoControl function activation**.
- Clique em **Apply** para ativar ou clique em **OK** para ativar e feche a janela.

Observação: Quando a função EcoControl estiver ativada, não conecte aplicações críticas às tomadas do EcoControl.

Configure o limite da função EcoControl

O limite de acionamento padrão (Medium) garante a operação correta da função EcoControl para um consumo de carga normal na tomada Master. Se o consumo da carga estiver fora do intervalo do limite de acionamento padrão, será possível modificar o limite. Para modificar o limite de acionamento:

- A partir do menu Iniciar do Microsoft Windows, clique em **All Programs > EATON > Personal Solution Pac > Settings**. A janela EATON Settings é aberta.
- Confirme que a função está ativada no painel de ativação da função EcoControl.
- Selecione **EcoControl function detection threshold**. É exibido o painel de limite de detecção da função EcoControl.
- Se os periféricos conectados às tomadas EcoControl não desligarem quando a tomada Master for desligada ou estiver em modo standby, configure o valor do limite de detecção como **High**.
- Se os periféricos conectados às tomadas EcoControl desligarem quando a carga alimentada pela tomada Master estiver funcionando normalmente, configure o valor do limite de detecção como **Low**.
- Clique em **Apply** para ativar ou clique em **OK** para ativar e feche a janela.
- Reinicie a carga conectada à tomada Master.

Indicadores

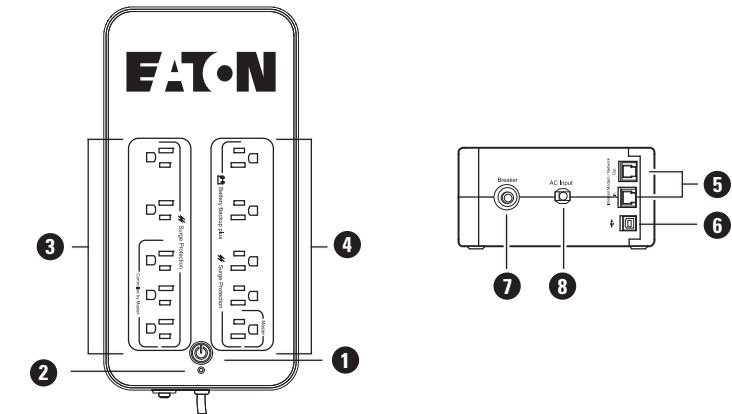

1. Botão liga/desliga

Botão que controla a energia do no-break e inicia a função de autoteste.

- Aperte o botão liga/desliga para ligar o no-break.
- Aperte o botão liga/desliga novamente para desligar o no-break.

O no-break executa um autoteste por cerca de 5 segundos quando é ligado.

2. LED de falha/alerta (vermelho)

Indica uma condição presente de falha ou alerta.

- Um LED vermelho piscando indica uma falha na fiação do local.
- Um LED vermelho aceso indica que existe uma falha interna do no-break ou que a bateria deve ser substituída.

3. Tomadas de proteção contra surtos de energia

Terminais de saída que fornecem proteção somente contra surtos e picos de energia.

- Os modelos 350 VA e 550 VA possuem quatro tomadas de proteção contra surtos de energia 5-15R.
- O modelo 750 VA possui cinco tomadas de proteção contra picos de energia 5-15R.

4. Tomadas com autonomia e proteção contra surtos de energia

Terminais de saída que fornecem autonomia e proteção contra surtos de energia.

- Os modelos 350 VA e 550 VA possuem quatro tomadas com autonomia e proteção contra surtos de energia 5-15R.
- O modelo 750 VA possui cinco tomadas com autonomia e proteção contra surtos de energia 5-15R.

5. Portas de proteção contra surtos de energia para modem/telefone/DSL/fax

Uma linha de dados de modem ou Ethernet pode ser protegida contra surtos de energia se ela for conectada ao no-break. Conecte o cabo do dispositivo entre a tomada da parede e o no-break e utilize um cabo semelhante entre o no-break e o dispositivo.

6. Porta de comunicação USB (Somente para os modelos 550 VA e 750 VA).

A porta USB incorporada é conectada ao seu computador (com o cabo USB fornecido). O software de monitoração e desligamento Personal Solution-Pac pode ser configurado para salvar os arquivos automaticamente e desligar o computador em caso de falta de energia prolongada. O computador pode receber o status da rede elétrica, falha de energia operação em bateria e bateria fraca enviados pela porta USB.

7. Disjuntor (reconfigurável)

O botão do disjuntor fica saltado em caso de sobrecarga. Se o botão ficar saltado, desconecte alguns equipamentos não essenciais e configure o disjuntor pressionando novamente o botão.

8. Cabo de energia de entrada

Cabo de linha com 1,80m.

Substituir bateria

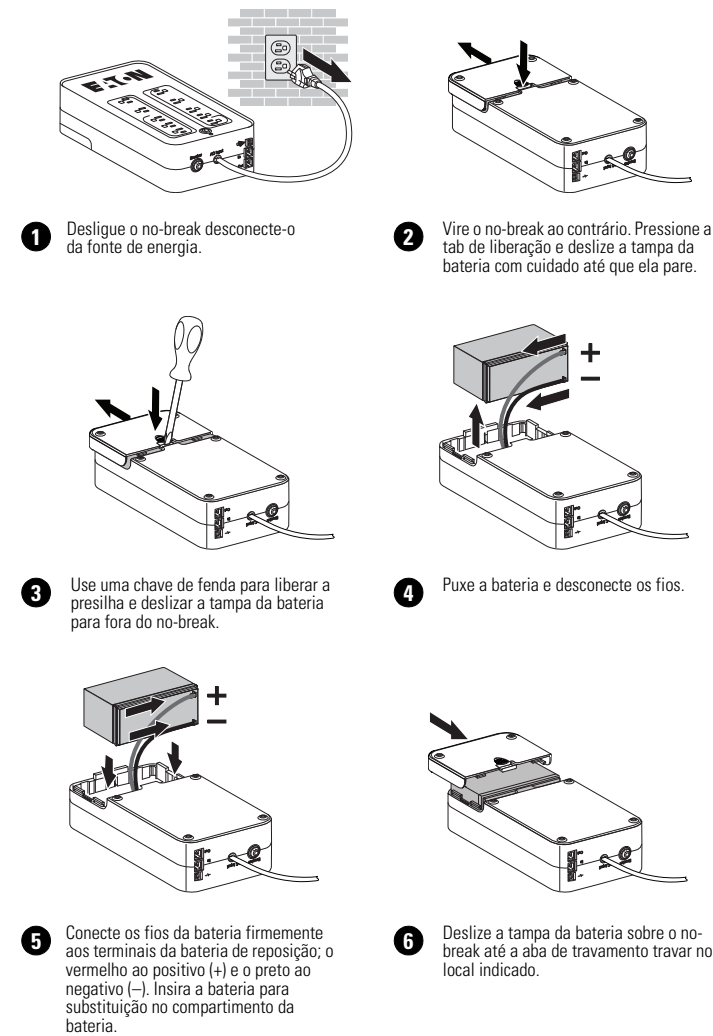

1 Desligue o no-break desconecte-o da fonte de energia.

2 Vire o no-break ao contrário. Pressione a tab de liberação e deslize a tampa da bateria com cuidado até que ela pare.

3 Use uma chave de fenda para liberar a presilha e deslizar a tampa da bateria para fora do no-break.

4 Puxe a bateria e desconecte os fios.

5 Conecte os fios da bateria firmemente aos terminais da bateria de reposição; o vermelho ao positivo (+) e o preto ao negativo (-). Insira a bateria para substituição no compartimento da bateria.

6 Deslize a tampa da bateria sobre o no-break até a aba de travamento travar no local indicado.

Serviço e suporte

Em caso de questões e/ou problemas, entre em contato com o seu distribuidor local ou com o Centro de Suporte ao Cliente Eaton em um dos números de telefone abaixo e peça para falar com um representante técnico de no-breaks.

Estados Unidos: **+1.800.356.5737**
 Europa, Oriente Médio e África: **+44.17.53.608.700**
 Ásia: **+852.2830.3030**
 Austrália: **+61.3.9706.5022**

Tenha as seguintes informações disponíveis ao ligar para o Centro de Suporte ao Cliente Eaton: Número do modelo, número de série, sintomas da falha ou problema, endereço de devolução ao cliente e informações de contato. Se houver necessidade de reparo, você receberá um número de autorização de material devolvido (RMA - Returned Material Authorization). Esse número deve ser exibido no lado de fora da embalagem e no conhecimento de embarque (se aplicável). Utilize a embalagem original ou solicite uma embalagem ao distribuidor ou Centro de Suporte ao Cliente Eaton. As unidades danificadas no transporte por resultado de embalagem incorreta não estão cobertas pela garantia. Uma unidade para substituição será enviada, e o frete será pré-pago para todas as unidades cobertas pela garantia. Para obter informações adicionais, visite-nos online em **www.eaton.com/powerquality**.

Especificações

Modelo	3S350	3S550	3S750
Potência	350 VA / 200W	550 VA / 330W	750 VA / 450W
Faixa de tensão de entrada	96V–138V, ajustável para 75V–144V através do Personal Solution-Pac		
Frequência de entrada	50/60Hz (intervalo de funcionamento 46–70Hz)		
Tensão/Frequência para operação em bateria	115V + 15% -20% / 50/60Hz ±1Hz		
Proteção de entrada	disjuntor reconfigurável de 10A	disjuntor reconfigurável de 12A	
Tempo de transferência	5 ms típico		
Proteção contra surtos de energia para telefone / ISDN / ADSL / Ethernet	RJ-45		
Bateria chumbo-ácida selada	12V, 4.5Ah	12V, 5Ah	12V, 9Ah
Temperatura de operação	0°C a 40°C (32°F a 104°F)		
Temperatura de armazenamento	-25°C a + 55°C (-13°F a 131°F)		
Umidade relativa de operação	0 to 85% sem condensação		
Padrões de segurança	UL 1778		
Padrões de compatibilidade eletromagnética	FCC Parte 15 Classe B		
Dimensões (AxLxP)	335 x 140 x 86 mm (13.2" x 5.5" x 3.4")	335 x 170 x 86 mm (13.2" x 6.7" x 3.4")	
Peso	3.0 Kg (6,6 lb)	3.3 Kg (7,3 lb)	4.4 Kg (9,7 lb)

Resolução de problemas

Problema	Diagnóstico	Solução
O LED de falha/alerta pisca assim que o no-break é conectado a uma tomada.	Ocorreu uma falha de fiação do local. A tomada em que o no-break está conectado não foi aterrada corretamente ou houve algum problema de fiação.	Peça a um electricista qualificado para corrigir o problema.
As tomadas não têm energia.	A tomada da parede não tem energia. O disjuntor foi acionado por uma sobrecarga na saída do no-break.	Forneça energia à tomada da parede. Reduza a quantidade de equipamentos conectados ao no-break e aperte o disjuntor para reconfigurá-lo.
O botão liga/desliga pisca em verde e o alarme de áudio soa.	O no-break opera frequentemente em bateria porque a fonte de energia CA é de qualidade inferior.	Peça a um profissional para verificar as instalações elétricas ou utilize outra tomada de parede.
O botão liga/desliga pisca em verde e o alarme de áudio soa continuamente	As tomadas com autonomia e proteção contra surtos de energia do no-break estão em sobrecarga.	Desconecte os equipamentos em excesso conectados às tomadas com autonomia e proteção contra surtos de energia.
A energia CA está disponível, mas o no-break opera em bateria.	O disjuntor do no-break foi acionado por uma sobrecarga na saída do no-break.	Reduza a quantidade de equipamentos conectados ao no-break e aperte o disjuntor para reconfigurá-lo.
Não há energia nas tomadas com autonomia e proteção contra surtos de energia.	O botão liga/desliga não está iluminado.	Aperte o botão liga/desliga e verifique se ele acende em verde.
Os dispositivos conectados não são energizados quando há falha de energia CA.	Os dispositivos são conectados somente às tomadas de proteção contra surtos de energia.	Conecte os dispositivos às tomadas com autonomia e proteção contra surtos de energia.
A linha telefônica está com problemas ou o acesso ao modem não é possível.	A proteção contra surtos de energia na linha telefônica não está sendo fornecida.	Desconecte a linha telefônica da tomada da parede e entre em contato com seu representante de serviço.
O LED de falha/alerta acende em vermelho.	A bateria chegou ao fim de sua vida útil.	Substitua a bateria.
O LED de falha/alerta acende em vermelho e o alarme de áudio toca a cada 30 segundos.	Ocorreu uma falha no no-break. Não há energia nas tomadas com autonomia e proteção contra surtos de energia.	Entre em contato com seu representante de serviço.

Eaton® 3S UPS (350–750 VA)

Guía del usuario

El UPS Eaton 3S protege su equipo electrónico sensible de problemas de energía tales como: bajo voltaje, sobrevoltaje y cortes de energía.

Características

Modelo	350 VA	550 VA	750 VA
Tomacorrientes con respaldo de batería y protección contra sobrevoltaje	4	4	5
Tomacorrientes con solo protección de sobrevoltaje	4	4	5
Función EcoControl			✓
Baterías reemplazables por el usuario	✓	✓	✓
Protección contra sobretensión para el teléfono/fax/DSL	✓	✓	✓
Puerto USB		✓	✓
Capacidad de arranque en frío	✓	✓	✓

INSTRUCCIONES DE SEGURIDAD IMPORTANTES GUARDE ESTAS INSTRUCCIONES

El presente manual contiene instrucciones importantes que debe seguir durante la instalación y el mantenimiento del UPS y las baterías. Lea todas las instrucciones antes de poner en funcionamiento el equipo y guarde este manual para futuras consultas.

Una vez que reciba el Eaton 3S UPS, extraiga y revise el producto para verificar que no se haya dañado en el envío. En caso de que el producto estuviera dañado, notifique a la empresa de transporte y a su distribuidor de forma inmediata. Conserve todos los contenidos del envío, incluida la caja del embalaje, el material del empaque y la nota de entrega, en caso de que deba devolver el UPS a la fábrica para su reparación.

PRECAUCIÓN

El mantenimiento deberá estar a cargo de personal calificado. En caso contrario, podría sufrir una descarga eléctrica. Cuando reemplace la batería utilice ÚNICAMENTE la batería recomendada por Eaton. Aunque el UPS esté desconectado de la alimentación de servicio, este podría generar una descarga eléctrica a través de la batería.

- Coloque el Eaton 3S UPS en un ambiente cerrado y asegúrese de que el área elegida cuente con la ventilación adecuada y se encuentre libre de polvo en exceso. EVITE exponer el UPS a lugares húmedos, lluvia, altas temperaturas o bajo los rayos directos del sol.
- No se recomienda utilizar el producto Eaton 3S UPS en aplicaciones de servicios de emergencia donde la falla de este equipo pudiera causar, el apagado de equipos emergencia o afectar la seguridad.
- Asegúrese siempre de apagar el UPS y desconectar el cable de alimentación del tomacorriente de la pared antes de reemplazar la batería.
- Cuando reemplace la batería, utilice el mismo número y tipo de batería.
- NO exponga las baterías al fuego, porque pueden explotar.
- NO abra ni destruya las baterías. Las baterías contienen un electrolito tóxico que podría dañarle los ojos y la piel.
- Se requiere deshacerse de las baterías de manera adecuada. Consulte las leyes/normas locales en cuanto al reciclado o la reutilización de las baterías.
- Utilice herramientas con agarre aislados siempre que reemplace las baterías para evitar cualquier accidente. Debido a los riesgos eléctricos que puedan ocasionarse, quítese el reloj y objetos metálicos como anillos siempre que reemplace las baterías.

Contenido del paquete

Verifique el contenido del paquete:

- Eaton 3S UPS
- Cable USB únicamente en modelos (550 VA y 750 VA)
- Guía de del usuario
- Informe de la garantía

Conexión de la batería

Nota: Consulte la fecha de recarga de la batería en la etiqueta de la caja de embalaje. Si la fecha estuviese vencida y las baterías no se hubiesen recargado nunca, no utilice el UPS. Contáctese con su representante en servicios de reparación.

Nota: En caso de que se requiera cualquier tipo de transportación, la batería interna del UPS DEBERÁ ser desconectada.

Para mayor seguridad, los cables de la batería estarán desconectados durante el envío del UPS. El UPS no funcionará hasta que no se conecten los cables a la terminal de la batería.

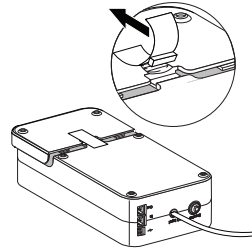

- 1 Dé vuelta la UPS y quitele la cinta con el separador de goma.

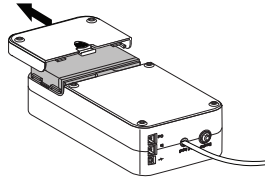

- 2 Deslice la tapa del compartimiento de la batería para retirarla del UPS.

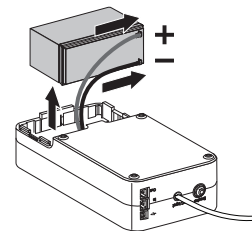

- 3 Retire la batería y conecte firmemente los cables a los terminales de la batería; rojo para positivo (+), negro para negativo (-).

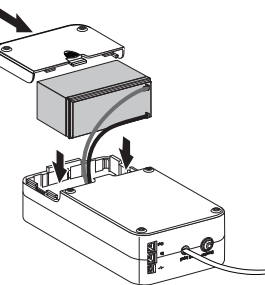

- 4 Inserte nuevamente la batería dentro del compartimiento.

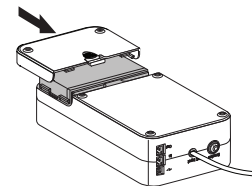

- 5 Deslice la tapa del compartimiento de la batería sobre el UPS hasta trabar la aleta de seguridad.

Conexión del equipo

Conectar y operar el Eaton 3S UPS:

1. Conecte el UPS a un tomacorriente con conexión a tierra.

Nota: Eaton recomienda que la batería debe ser cargada durante al menos ocho horas para garantizar una carga completa antes de la puesta en servicio del UPS. El UPS carga labatería ni bien lo conecta al tomacorriente de CA, aun cuando el botón de encendido y apagado esté o no presionado.

2. Conecte la computadora, el monitor, o la carga que desea proteger a los tomacorrientes con respaldo de batería y protección contra sobrevoltaje. (Estos tomacorrientes proveen energía de emergencia a través de la batería durante cortes en el suministro eléctrico y ofrecen protección contra sobrevoltaje).

PRECAUCIÓN

NO conecte impresoras láser ni supresores de pico a los tomacorrientes con respaldo de batería.

3. Conecte su equipo periférico o cargas no críticas (impresora, scanner, fax, parlantes, etc.) a los tomacorrientes con protección contra sobrevoltaje. (Estos tomacorrientes proveen únicamente protección contra picos de voltaje y sobrevoltaje, no proveen energía de respaldo de batería durante una falla de alimentación eléctrica.)
4. **Modelos 550 VA y 750 VA únicamente.** Conecte su computadora al UPS utilizando el cable USB suministrado.

Posiciones de Instalación

El UPS puede no estar sujeto o estar montado sobre la pared. Para mayor seguridad, no coloque el UPS sobre el lado derecho.

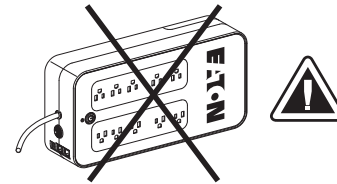
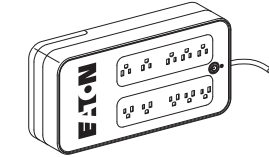
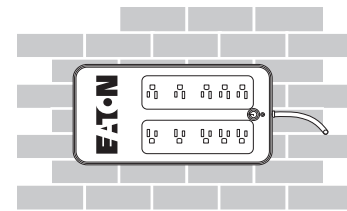
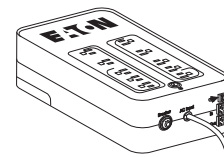

Encienda el UPS e Instale el software

Para encender el UPS e instalar el software de gestión de energía:

1. Con el equipo apagado, presione el botón de encendido/apagado del UPS. El botón de encendido/apagado del UPS se iluminará en verde.
2. Encienda el equipo conectado.
3. **Modelos 550 VA y 750 VA únicamente.** Vaya a www.eaton.com/pq/software para descargar e instalar el software de administración de la energía Personal Solution-Pac™ de Eaton.

El software de Personal Solution-Pac establece una comunicación entre la computadora y el UPS. El software le permitirá cambiar las configuraciones predeterminadas del UPS y visualizar la información relacionada con el estado de la línea de alimentación eléctrica.

4. Registre su Eaton 3S UPS en línea en www.eaton.com/pq/register para obtener una garantía extendida.

Función de EcoControl (únicamente modelo 750 VA)

La función de EcoControl es ideal para un mayor ahorro de energía que podrá habilitarse a través del software Personal Solution-Pac. Una vez que la función de EcoControl esté habilitada, los tomacorrientes de EcoControl se apagarán automáticamente cuando la carga conectada al tomacorriente Master se apague.

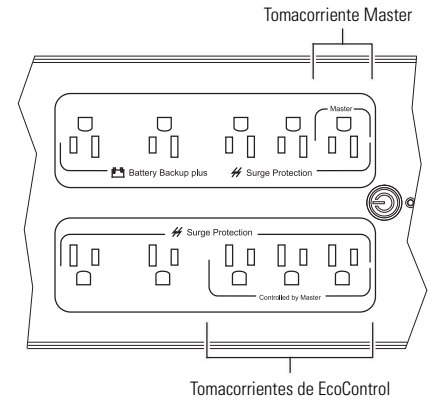

Habilitar la función de EcoControl

La función de EcoControl se encuentra inhabilitada predeterminadamente. El software Personal Solution-Pac deberá ser instalado antes de que la función de EcoControl pueda ser habilitada. Para habilitar la función de EcoControl:

1. En el menú de Inicio de Microsoft® Windows®, haga clic **All Programs > EATON > Personal Solution-Pac > Settings**. Se abrirá la ventana de Configuración de EATON.
2. Vaya a Configuraciones del UPS **UPS Settings > EcoControl function > EcoControl function activation**. Aparecerá el panel de activación de función de EcoControl.
3. Seleccione **EcoControl function activation**.
4. Haga clic **Apply** para activarla, o haga clic **OK** para activarla y cerrar la ventana.

Nota: Cuando la función de EcoControl esté activada, no conecte las aplicaciones críticas a los tomacorrientes de EcoControl.

Configuración del Umbral de función de EcoControl

El umbral configurado predeterminadamente (Medio) asegura el correcto funcionamiento de la función de EcoControl para un consumo de energía típico del tomacorriente Master. Si el consumo de energía se encuentra fuera del rango del umbral predeterminado, usted podrá modificar el umbral. Para modificar el umbral:

1. En el menú de Inicio de Microsoft Windows, haga clic **All Programs > EATON > Personal Solution Pac > Settings**. Se abrirá la ventana de Configuración de EATON.
2. Verifique que la función esté activada en el panel de activación de función de EcoControl.
3. Seleccione **EcoControl function detection threshold**. Aparecerá el panel de umbral de detección de la función de EcoControl.
4. Si los periféricos conectados a los tomacorrientes de EcoControl no se apagan cuando la carga suministrada por el tomacorriente Master se apaga o se encuentra en modo de espera, configure el valor del umbral de detección en **High**.
5. Si los periféricos conectados a los tomacorrientes de EcoControl no se apagan cuando la carga suministrada por el tomacorriente Master funciona de manera normal, configure al valor del umbral de protección en **Low**.
6. Haga clic **Apply** para activarla, o haga clic **OK** para activarla y cerrar la ventana.
7. Reinicie la carga conectada al tomacorriente Master.

Indicadores

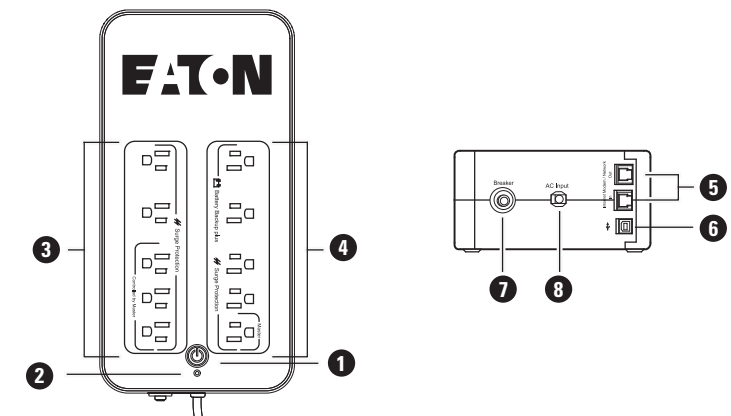

1. Botón Encendido/Apagado

Botón que controla el encendido y apagado del UPS e inicia la función de autoprueba.

- Presione el botón de Encendido/Apagado para encender el UPS.
- Presione nuevamente el botón de encendido/apagado para apagar el UPS.

El UPS lleva a cabo un autoprueba aproximadamente durante 5 segundos cada vez que se enciende el UPS.

2. LED de falla/advertencia (Rojo)

Indica la presencia de una falla o advertencia.

- El LED rojo parpadeando indica la presencia de una falla en el cableado del sitio.
- El LED rojo encendido permanentemente indica la presencia de un falla interna del UPS o que la batería necesita ser reemplazada.

3. Tomacorrientes con protección contra sobrevoltaje.

Tomacorrientes que proveen únicamente protección contra picos de voltaje y sobrevoltaje.

- Los modelos de 350 VA y 550 VA tienen cuatro tomacorrientes 5-15R de protección contra sobrevoltaje.
- El modelo 750 VA tiene cinco tomacorrientes 5-15R de protección contra sobrevoltaje.

4. Tomacorrientes con respaldo de batería y protección de sobrevoltaje.

Tomacorrientes de salida que proveen tanto protección contra sobrevoltaje y respaldo por batería.

- Los modelos de 350 VA y 550 VA tienen cuatro tomacorrientes 5-15R de protección contra sobretensión y batería de reserva.
- El modelo 750 VA tiene cinco tomacorrientes 5-15R con protección contra sobrevoltaje y respaldo por batería.

5. Puertos de protección contra sobrevoltaje de módem/teléfono/DSL/fax

Un módem o línea de datos Ethernet puede estar protegido contra sobrevoltajes al conectarlo a través del UPS. Conecte el cable del dispositivo entre la pared y el UPS, y utilice un cable similar entre el UPS y el dispositivo.

6. El puerto de comunicación USB (únicamente modelos 550 VA y 750 VA)

El puerto USB integrado se conecta a la computadora (mediante el cable USB suministrado). El software de monitoreo y apagado Personal Solution-Pac puede ser configurado para que guarde automáticamente los archivos y apague la computadora en caso de una interrupción prolongada del suministro eléctrico. La computadora puede recibir el estado de la línea de alimentación eléctrica, falla de línea de alimentación eléctrica, batería encendida, y batería baja a través del puerto USB.

7. Interruptor de sobrecorriente (reajutable)

El interruptor de sobrecorriente sobresale siempre que existe una sobrecarga. Si el botón sobresale, desconecte algunos equipos que no sean esenciales y restablezca el interruptor de sobrecorriente presionándolo.

8. Cable de alimentación de entrada

Cable de red eléctrica de 1.80 metros.

Reemplazo de la batería

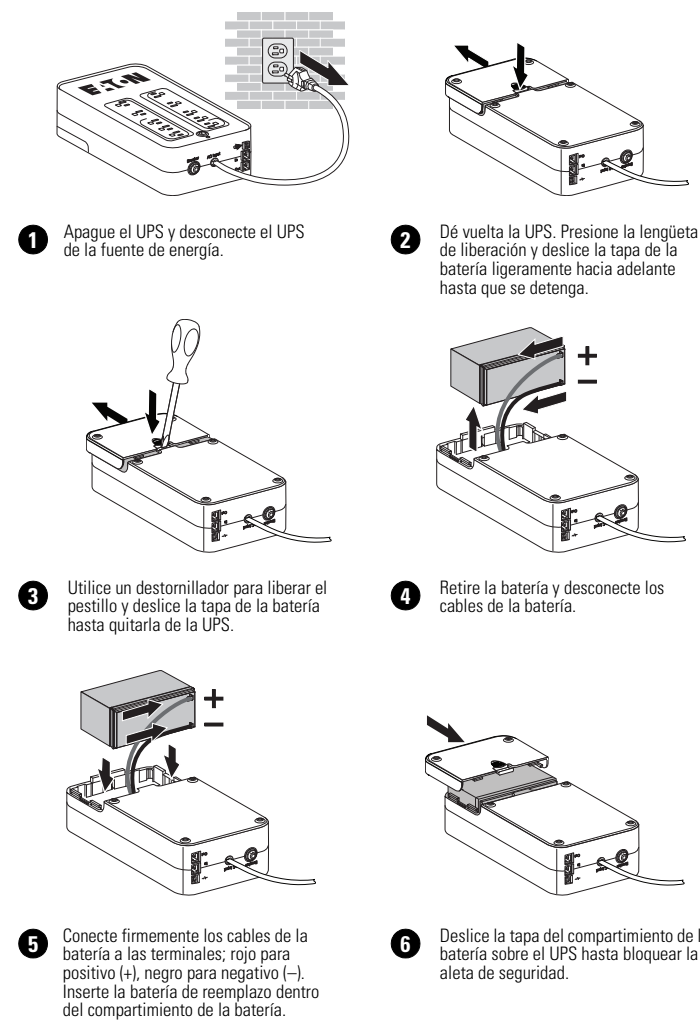

Servicio de reparación y asesoramiento Técnico

Si desea realizar una pregunta o tiene algún inconveniente, por favor comuníquese con su distribuidor local o con el Centro de atención al cliente de Eaton a cualquiera de los siguientes teléfonos y pida por un representante técnico de UPS.

Estados Unidos: **1.800.356.5737**
 Europa, Medio Oriente, y África: **+44.17.53.608.700**
 Asia: **+852.2830.3030**
 Australia: **+61.3.9706.5022**

Por favor asegúrese de contar con la siguiente información cuando se comunique con el Centro de atención al cliente de Eaton: Número de modelo, número de serie, características de la falla o problema, domicilio del cliente, e información de contacto. Si se necesitara reparar el equipo, le entregarán un número (RMA) con la autorización de devolución del material. Este número debe aparecer en la parte exterior del paquete y en el boleto de carga (si correspondiese). Utilice el empaque original o solicite el empaque al Centro de atención a clientes de Eaton o a su distribuidor. Las unidades dañadas durante el envío como consecuencia de un empaquetado incorrecto no están cubiertas por la garantía. Se le enviará una unidad de reemplazo con flete pagado esto para las unidades que se encuentren bajo garantía. Para obtener información adicional visítenos online en www.eaton.com/powerquality.

Especificaciones

Modelo	3S350	3S550	3S750
Potencia del UPS	350 VA / 200 W	550 VA / 330 W	750 VA / 450 W
Rango de Voltaje de Entrada	96 V–138 V, ajustable a 75 V–144 V mediante Personal Solution-Pac		
Frecuencia de entrada	50/60 Hz (rango de operación de 46–70 Hz)		
Voltaje/frecuencia de tomacorrientes con respaldo de batería en Modo Batería	115 V + 15% -20% / 50/60 Hz ±1 Hz		
Protección de entrada	Interruptor de sobrecorriente reajutable de 10 A	Interruptor de sobrecorriente reajutable de 12 A	
Tiempo de transferencia	5 ms típico		
Protección contra sobretensión Ethernet para su teléfono/RDSI/ADSL	RJ-45		
Batería de plomo sellada	12 V, 4.5 Ah	12 V, 5 Ah	12 V, 9 Ah
Temperatura de funcionamiento	0°C a 40°C (32°F a 104°F)		
Temperatura de almacenamiento	-25°C a +55°C (-13°F a 131°F)		
Humedad relativa de funcionamiento	0 a 85% sin condensación		
Estándares de seguridad	UL 1778		
Estándares de compatibilidad electromagnética	FCC 15 Clase B		
Dimensiones del UPS (HxWxD)	335 x 140 x 86 mm (13.2" x 5.5" x 3.4")	335 x 170 x 86 mm (13.2" x 6.7" x 3.4")	
Peso de UPS	3.0 Kg (6,6 lb)	3.3 Kg (7,3 lb)	4.4 Kg (9,7 lb)

Resolución de problemas

Problema	Diagnóstico	Solución
El LED de falla/advertencia se ilumina con un color rojo inmediatamente después de conectar el UPS al tomacorriente de la pared.	Hay una falla en el cableado del sitio. El tomacorriente al cual está conectado el UPS no cuenta con una conexión a tierra o el cableado es incorrecto.	Llame a un electricista calificado para que corrija el cableado.
No hay energía eléctrica suministrada a los tomacorrientes.	No hay energía eléctrica en el tomacorriente de la pared. El interruptor de circuito ha sido activado por una sobrecarga en el tomacorriente del UPS.	Provea energía eléctrica al tomacorriente de la pared. Reduzca la cantidad de equipo conectado al UPS y presione el interruptor de sobrecorriente para restablecerlo.
El botón de encendido/apagado parpadea con un color verde y la alarma sonora emite un pitido.	A menudo el UPS funciona en baterías debido a que la fuente de alimentación de CA es de baja calidad.	Haga que la instalación eléctrica sea revisada mediante personal certificado o utilice otro tomacorriente de pared.
El botón de encendido/apagado parpadea con un color verde y la alarma sonora emite un pitido de manera continua.	Los tomacorrientes con respaldo de batería del UPS están sobrecargados.	Desconecte los equipos excesivos conectados a los tomacorrientes con respaldo de batería.
La fuente de alimentación de CA está disponible, pero el UPS funciona con batería.	El interruptor sobrecorriente del UPS ha sido activado por una sobrecarga en el tomacorriente del UPS.	Reduzca la cantidad de equipo conectado al UPS y presione el interruptor de circuito para restablecerlo.
No energía eléctrica en los tomacorrientes con respaldo de batería.	El botón de encendido/apagado no se ilumina.	Presione el botón de encendido/apagado y verifique que el mismo se ilumine de color verde.
No hay energía eléctrica a los dispositivos conectados cuando la fuente de alimentación de CA falla.	Los dispositivos están conectados a los tomacorrientes con solo protección contra sobrevoltaje.	Conecte los dispositivos a los tomacorrientes con respaldo de batería.
La línea de teléfono está interrumpida o el acceso al módem no es posible.	No recibe protección contra sobrevoltaje para el teléfono.	Desconecte la línea de teléfono del tomacorriente de la pared y contáctese con su representante en servicios de reparación.
El LED de falla/advertencia se ilumina en color rojo.	Ha finalizado la vida útil de la batería.	Reemplazar batería.
El LED de falla/advertencia se ilumina en color rojo y la alarma sonora realiza un pitido cada 30 segundos.	A ocurrido una falla en el UPS. No hay energía eléctrica en los tomacorrientes con respaldo de batería.	Contáctese con su representante en servicios de reparación.